

## КОМБИНИРОВАННЫЕ ЧАСЫ < JXA (VZ) > ИНСТРУКЦИЯ ПО ЭКСПЛУАТАЦИИ

Благодарим Вас за приобретение нашего изделия. Для обеспечения длительного использования и оптимальной производительности, пожалуйста, внимательно прочтите данную инструкцию по эксплуатации и ознакомьтесь со сроками гарантии.

Пожалуйста, храните данную инструкцию по эксплуатации в доступном месте и обращайтесь к ней в случае необходимости.

### ◆ Технические характеристики

(1) Комбинированные кварцевые часы (аналоговые + цифровые)

(2) Точность хода (при нормальной температуре <5°C~35°C>)

Среднемесячный уровень: ±20 сек.

(3) Рабочий диапазон температур

-5°C ~ +50°C

(4) Дисплей

<Аналоговый циферблат> Часы/Минуты/Секунды

<Цифровой дисплей>

Часы/Минуты/Секунды/Год/Месяц/Число/День недели

Автоматическое исправление дат в конце месяца в високосных годах (с 1 января 1997 года до 31 декабря 2099 года).

Подсчет количества прошедших или оставшихся дней (с 1 января 1997 года до 31 декабря 2099 года), часов, минут и секунд.

Будильник.

Секундомер.

Интервал времени до 60 минут: минуты, секунды и 1/100 секунды.

Интервал времени более 60 минут: часы, минуты и секунды.

Раздельное время по секундомеру до 24 часов.

Звуковые сигналы.

(5) Батарейка

Батарейка из оксида серебра SR927W : 1 штука

(6) Срок службы батарейки

Приблизительно 2 года, если за сутки БУДИЛЬНИК звучит не более 20 секунд, а сигнал наступления часа звучит 24 раз в сутки.

(В нормальных условиях часы будут идти с заявленной точностью два года с момент установки свежей батарейки. Но срок службы батарейки зависит от частоты использования БУДИЛЬНИКА, СЕКУНДОМЕРА и некоторых других функций.)

\* Приведенные выше технические характеристики могут быть изменены с целью улучшения без дополнительного уведомления.

## ◆ Настройка цифрового дисплея

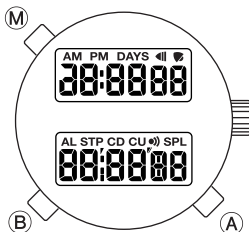

# 1 Режим изменения



## 2 Установка времени на цифровом дисплее



ЧИСЛО

ДЕНЬ  
НЕДЕЛИ

ГОД

ФОРМАТ  
12 ИЛИ 24  
ЧАСА

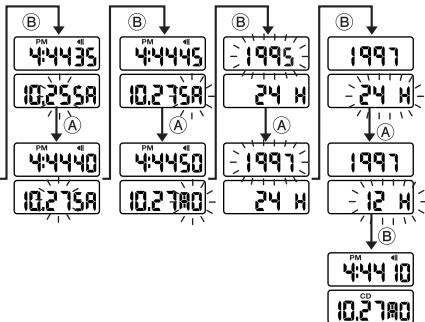

### 3 Установка обратного отсчета времени

Обратный отсчет времени полезен в том случае, если Вы хотите видеть, сколько дней или сколько времени осталось до назначенной даты или до назначенного времени (этот момент должен относиться к будущему, а не к прошлому времени).

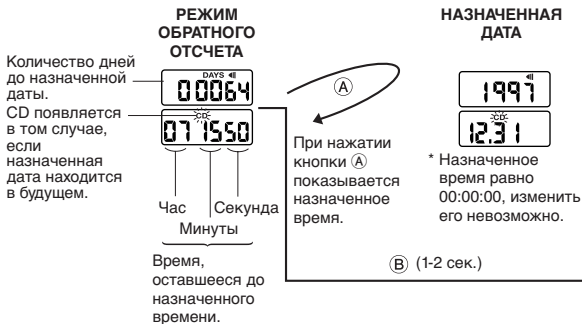

МЕСЯЦ

ЧИСЛО

ГОД

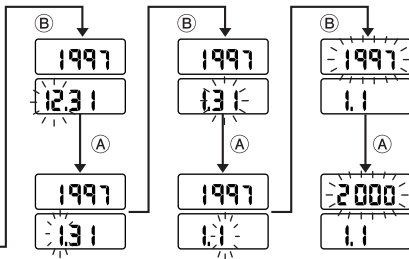

## ЗВУК ОБРАТНОГО ОТСЧЕТА ВКЛ/ВЫКЛ

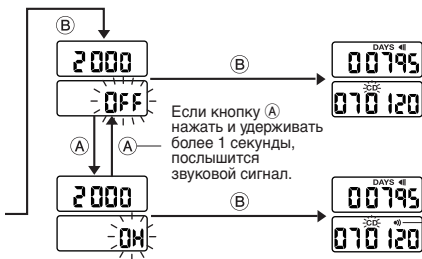

Это знак означает, что звук включен.



#### 4 Установка прямого отсчета времени

Те же действия, что при установке обратного отсчета времени в пункте 3.

Прямой отсчет времени полезен в том случае, когда требуется знать, сколько дней (или времени) прошло с назначенной даты (времени), которая не должна быть в будущем.

#### РЕЖИМ ПРЯМОГО ОТСЧЕТА

Знак CU  
появляется в том  
случае, если  
назначенная дата  
находится в  
прошлом.



Количество дней, прошедших  
после назначенной даты.

Время, прошедшее с  
назначенного момента  
(Часы/Минуты/Секунды).

## 5 Установка будильника.

РЕЖИМ  
УСТАНОВКИ  
БУДИЛЬНИКА



ЧАСЫ

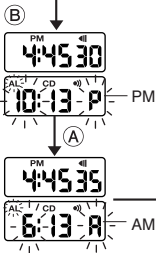

МИНУТЫ

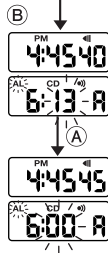

## ЗВУК БУДИЛЬНИКА ВКЛ/ВЫКЛ

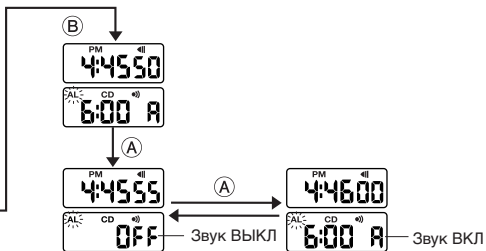

Если нажать кнопку (A) и держать ее более 1-2 секунд, то послышится звуковой сигнал.

## 6 Секундомер

\* Если нажать клавишу (A) или (B), послышится звуковой сигнал.

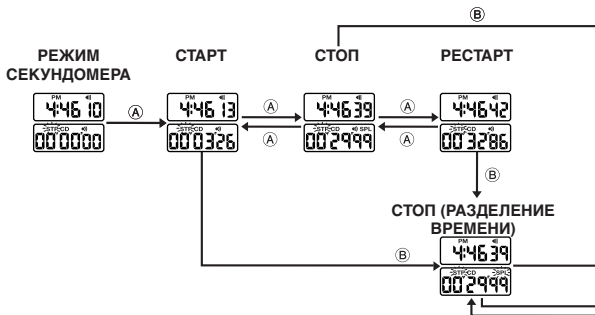



## ПРИМЕЧАНИЕ

1. При настройке дисплея (когда мигает какая-либо цифра) в пунктах [2] - [5], кроме [6] (секундомер) действуют следующие правила.
  - \* Если нажать кнопку [M] в каком-либо состоянии дисплея (пункты [2] - [5]), то дисплей вернется в первый режим.
  - \* Если оставить цифру мигать приблизительно на две минуты (пункты [2] - [5]), то дисплей вернется в первый режим.
  - \* Если нажать кнопку [M], когда дисплей находится в режиме секундомера (до старта, после старта, после остановки секундомера и при разделении времени, см. пункт [6]), то дисплей вернется в режим “время/календарь”, который показан в пункте [2].
2. Если оставить дисплей в режиме установки времени будильника (пункт [5]) приблизительно на две минуты, то дисплей вернется в режим “время/календарь”, который показан в пункте [2].
3. Сброс всех настроек  
После замены батарейки, а также после сильного удара показания часов могут измениться. В этом случае нужно выполнить ОБЩИЙ СБРОС НАСТРОЕК.
  - 1) Нажмите одновременно три кнопки [A], [B] и [M], и держите их нажатыми не менее трех секунд.
  - 2) Когда все цифры исчезнут, отпустите кнопки. Все настройки будут обнулены.
  - 3) Если после выполнения шага 2) нажать любую из кнопок [A], [B] или [M], послышится звуковой сигнал, подтверждающий, что все настройки обнулены, а дисплей часов будет в режиме “время/календарь”.

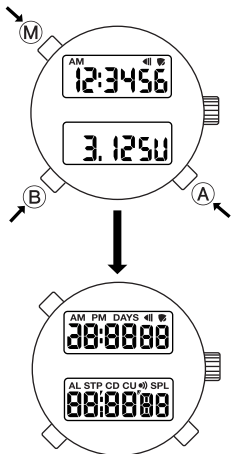

4. Если при установке даты будет указана несуществующая дата (например, 31 июня), то на дисплее появится первое число следующего месяца. (В високосном году даты в конце месяца подстраиваются автоматически.)
5. Если требуется быстро изменить какую-либо цифру с помощью кнопки **A**, то вместо того чтобы часто нажимать эту кнопку, нажмите и не отпускайте её.
6. После того как секундомер перейдет отметку 23'59"99, дисплей продолжит отсчет времени с 00'00"00.

## ◆ Установка времени на аналоговом циферблате

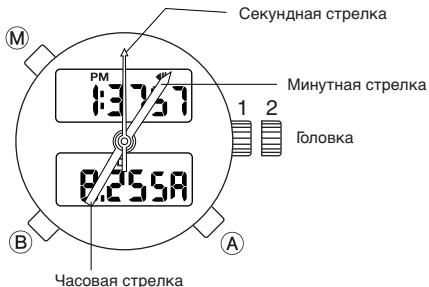

1. После установки времени на цифровом дисплее, в тот момент, когда секундная стрелка покажет ноль (положение 12 часов), вытяните головку на один щелчок в положение 2
2. Вращая головку, установите минутную и часовую стрелки в положения, соответствующие времени на цифровом дисплее.
3. Когда секунды на цифровом дисплее обнулятся, нажмите на головку, чтобы она заняла положение 1.





\* Время на цифровом дисплее не обязательно должно совпадать со временем на аналоговом циферблате, поэтому, если это необходимо, на них можно установить не одинаковое время.



## ◆ При обращении с часами

### (1) Водонепроницаемость

- ① При мытье лица, и т.д., Вы можете носить водонепроницаемые часы для ежедневного использования (30М), но Вы не можете использовать их в любой подводной среде.
- ② При плавании Вы можете носить усиленные водонепроницаемые часы категории I для ежедневного использования (50М), но Вы не можете использовать их для любого и всех видов прыжка в воду, включая подводное плавание без скафандра.
- ③ При подводном плавании без скафандра Вы можете носить усиленные часы категории II для ежедневного использования (100М, 150М или 200М), но Вы не можете использовать их для подводного плавания с использованием воздушного баллона и для насыщаемого ныряния в воду с использованием газа гелия, и т.д.

Условия использования		Случайные брызги (мытьё лица, дождь др.)	Морской спорт (плавание, парусный спорт и др.), работа при постоянном воздействии воды (рыболовство, сельское хозяйство и др.), воздействие воды, выпущенной из клапанов высокого давления и др.	Водолазы без скафандра (без воздушного баллона)	Водолазы с автономными дыхательными аппаратами (с воздушными баллоном)	Вращение головки и кнопки часов, когда они мокрые или под водой
Тип						
Неводоупорные	На обратной стороне часов не написано "WATER RESISTANT"	×	×	×	×	×
Водоупорные для ежедневного использования	На обратной стороне часов написано "WATER RESISTANT"	○	×	×	×	×
Упрочненные водоупорные для ежедневного использования I	На обратной стороне часов или на циферблате написано 50M (5 BAR) и на обратной стороне "WATER RESISTANT"	○	○	×	×	×
На обратной стороне часов или на циферблате написано	100M (10 BAR) 150M (15 BAR) 200M (20 BAR) и на обратной стороне "WATER RESISTANT"	○	○	○	×	×

\* Когда влага в небольшом количестве попадает в часы, внутренняя поверхность стекла становится неясной на некоторое время в случае, если атмосферная температура окажется ниже, чем температура внутри часов.

## **(2) Удар**

- ① Такие легкие спортивные состязания, как гольф и т.п., не будут оказывать вредное влияние на часы, однако, в случае, когда Вы участвуете в напряженных спортивных состязаниях, непременно снимите часы с Вашего запястья.
- ② Избегайте сильного удара типа падения часов на пол.



## **(3) Воздействия магнетизма на часы**

- ① В случае, если часы будут оставлены вблизи предметов, дающих сильные магнетические воздействия, их внутренние составные части могут намагнититься выйти из строя, что должно быть принято в учет при использовании часов.
- ② Часы под сильными магнетическими воздействиями могут временно опережать или отставать, однако они могут восстановить свои функции с первоначальной точностью, когда они будут отдалены от источника магнетических воздействий. В таком случае необходимо поставить часы на правильное время.

## **(4) Вибрация**

- ① Часы могут опережать или отставать, когда они подвергнуты сильной вибрации.

## **(5) Примечания к температуре**

- ① В окружающей среде с температурой ниже и выше нормальных температур, часы могут работать некачественно и останавливаться.

## **(6) Химикаты, газы, и т.д.**

- ① Тщательно избегайте контактов часов с газами, ртутью, и химикатами (разбавителем, бензином, различными растворителями, содержащими их очистительными средствами, клеями, красками, лекарствами, духами, косметикой, и т.д.). Такие контакты могут вызывать обесцвечивание корпуса часов, ремешка для часов, и циферблата, и в случае пластмассовых деталей могут также происходить их обесцвечивание, деформация, и повреждение.

### ◆ **О люминесцентном свете**

- ① Некоторые изделия используют люминесцентный свет для стрелок и циферблатов. Люминесцентный свет - безопасная хранящая свет краска (краска, которая хранит и испускает свет), не содержащая радиоактивные материалы.

### ◆ **Водоупорный ремешок для часов**

- ① Некоторые изделия используют ремешки из кожи или нейлона, на которых выполнена специальная обработка для сопротивления поту и водному поглощению. Однако, следует заметить, что водоупорный эффект у этих ремешков для часов может быть утрачен в зависимости от периода и условий использования.