

V131 / V145 / V147 / V157 / V158

NSYV1CCD1-A2010

SEIKO WATCH CORPORATION

Copyright©2020 by SEIKO WATCH CORPORATION

Printed in Japan

D-14

SEIKO

V131 / V145 / V147 / V157 / V158

ЧАСЫ ДЛЯ ДАЙВИНГА  
ДЛЯ МЕЛКОВОДНОГО (ВОЗДУШНОГО) ПОГРУЖЕНИЯ ИНСТРУКЦИИ

**Большое спасибо за то, что выбрали часы SEIKO.  
В целях правильного и безопасного  
использования часов SEIKO перед началом их  
эксплуатации внимательно прочитайте  
инструкции, приведенные в данной брошюре.**

**Держите это руководство под рукой для удобства обращения к  
нему в будущем.**

\* Услуга по регулировке длины металлических браслетов предлагается розничным магазином, в котором были куплены часы. Если вы не можете отдать свои часы в ремонт в розничный магазин, где они были приобретены, по причине того, что вы получили их в подарок, или по причине переезда, обратитесь в ЦЕНТР ОБСЛУЖИВАНИЯ КЛИЕНТОВ SEIKO. Услуга также может быть доступна в других розничных магазинах на возмездной основе, однако не все магазины предоставляют такую услугу.

\* Если на часы наклеена защитная пленка, предохраняющая от образования царапин, обязательно снимите ее перед началом эксплуатации. Если оставить пленку на часах, под нее будут попадать грязь, пот, пыль или влага, что может привести к появлению ржавчины.

## ⚠ ВНИМАНИЕ

**Обязательно прочитайте следующие инструкции перед началом эксплуатации и неукоснительно соблюдайте их.**

### ⚠ ВНИМАНИЕ

Во время погружений никогда не выполняйте никакие операции, кроме указанных в данной инструкции. Неправильное обращение с изделием и неверное толкование отображаемой информации могут привести к гибели или серьезным травмам.

### ⚠ ВНИМАНИЕ

Часы для дайвинга — это вспомогательный прибор, предназначенный прежде всего для индикации времени, а не для обеспечения безопасности пользователя. Используйте эти часы в сочетании с оборудованием (манометром остаточного давления, указателем глубины погружения и т.д.), необходимым для безопасного погружения.

### ⚠ ВНИМАНИЕ

Никогда не используйте эти часы при погружении с аквалангом с использованием гелия.

### ⚠ ВНИМАНИЕ

Не погружайтесь с этим изделием, если вы не были должным образом обучены подводному плаванию с аквалангом, не приобрели необходимый опыт и не освоили методы безопасного погружения, не ознакомились тщательно с работой и обращением с этим изделием. Проверяйте все функции этого изделия перед каждым погружением.

## ⚠ ПРЕДУПРЕЖДЕНИЕ

**Обязательно прочитайте следующие инструкции перед началом эксплуатации и неукоснительно соблюдайте их.**

### ⚠ ПРЕДУПРЕЖДЕНИЕ

Перед погружением (исключая погружение с аквалангом) проверяйте следующее:

- Часы работают нормально.
  - Батарейка имеет достаточный уровень оставшегося заряда, а ходовая пружина достаточно заведена.
  - Вращающийся безель плавно поворачивается. (Вращение безеля не должно быть слишком свободным или слишком тугим.)
  - Винты заводной головки и других деталей надежно затянуты.
  - На браслете и стекле нет дефектов, например щелей или трещин.
  - Браслет надежно зафиксирован (с помощью пружинного штифта, застежки или иных деталей).
- \* При обнаружении отклонений по любому из приведенных выше пунктов не используйте данные часы для погружения.

### ⚠ ПРЕДУПРЕЖДЕНИЕ

Не работайте с заводной головкой и кнопками под водой.

### ⚠ ПРЕДУПРЕЖДЕНИЕ

Поскольку условия использования часов для дайвинга могут влиять не только на корпус и браслет, но и на внутренний механизм часов, рекомендуется периодически обращаться в мастерскую в целях проведения технического обслуживания для проверки и настройки часов, примерно через каждые три-четыре года.

RU 2

RU 3

# СОДЕРЖАНИЕ

## 1 ПОРЯДОК ИСПОЛЬЗОВАНИЯ

|  |    |
|--|----|
| Меры предосторожности при обращении ...  | 6  |
| Меры предосторожности при погружении (обязательно соблюдайте следующие указания) ... | 10 |
| Перед погружением .....  | 10 |
| Во время погружения .....  | 12 |
| После погружения .....   | 13 |
| Конструкция корпуса .....  | 14 |
| Характеристики .....   | 15 |
| Названия деталей и их назначение .....   | 16 |
| Заводная головка с винтовым фиксатором ..  | 17 |
| Порядок использования вращающегося безеля ..   | 18 |

## 2 НАСТРОЙКА ВРЕМЕНИ И ДАТЫ

|   |    |
|---|----|
| Настройка времени и даты .....              | 20 |
| Настройка времени и даты .....              | 20 |
| Ручная регулировка даты в конце месяца .... | 23 |

## 3 ФУНКЦИЯ ПОДЗАРЯДКИ ОТ СОЛНЦА

|   |    |
|---|----|
| Зарядка аккумулятора .....                  | 24 |
| Порядок зарядки аккумулятора .....          | 24 |
| Справочная информация о времени зарядки ... | 25 |
| Об энергии .....                            | 27 |

## 4 ОБРАЩЕНИЕ С ЧАСАМИ И УХОД ЗА НИМИ

|  |    |
|--|----|
| Ежедневный уход .....                                  | 28 |
| Рабочие характеристики и тип .....                     | 29 |
| Lumibrite .....  | 30 |
| Источник питания .....                                 | 31 |
| Стойкость к воздействию магнитных полей .....          | 33 |
| Браслет .....  | 35 |
| Как отрегулировать браслет для погружения .....        | 37 |
| Порядок использования расширителя для погружения ..... | 39 |
| Послепродажное обслуживание .....                      | 41 |

## 5 ПОИСК И УСТРАНЕНИЕ НЕИСПРАВНОСТЕЙ

|   |    |
|---|----|
| Поиск и устранение неисправностей ..... | 43 |
|---|----|

## 6 ТЕХНИЧЕСКИЕ ХАРАКТЕРИСТИКИ

|                                  |    |
|----------------------------------|----|
| Технические характеристики ..... | 45 |
|----------------------------------|----|

RU 4

RU 5

## Меры предосторожности при обращении

### ⚠ ВНИМАНИЕ

Указанные ниже правила техники безопасности должны неукоснительно соблюдаться. В противном случае возможны серьезные последствия, в частности, риск получения тяжелых травм.

#### Немедленно прекратите носить эти часы в следующих случаях:

- Если на корпусе или браслете часов появляется ржавчина и т.д.
- Если штифты, скрепляющие звенья браслета, выдаются наружу.
- \* Срочно проконсультируйтесь с представителем розничного магазина, в котором были приобретены часы, или обратитесь в ЦЕНТР ОБСЛУЖИВАНИЯ КЛИЕНТОВ SEIKO.

#### Храните часы и аксессуары в недоступных для детей местах.

Следите, чтобы ребенок случайно не проглотил какую-либо деталь часов. Немедленно обратитесь к врачу, если ребенок проглотил батарейку или деталь часов, поскольку это может нанести вред его здоровью.

#### Не извлекайте перезаряжаемый аккумулятор из часов.

- \* О перезаряжаемом аккумуляторе → Источник питания → Стр. 31
- Для замены перезаряжаемого аккумулятора требуются профессиональные знания и навыки. По поводу замены перезаряжаемого аккумулятора обращайтесь в розничный магазин, где были приобретены часы.
- Установка обычной неперезаряжаемой батарейки может привести к выделению тепла, что может привести к взрыву и воспламенению.

RU 6

### ⚠ ВНИМАНИЕ

Никогда не используйте часы при погружении с анвлангом с использованием гелия.

### ⚠ ВНИМАНИЕ

Во время погружений никогда не выполняйте никакие операции с часами, кроме указанных в данной инструкции.

### ⚠ ВНИМАНИЕ

Перед началом использования часов для дайвинга вам необходимо пройти надлежащее обучение различным видам погружения, а также приобрести необходимые опыт и навыки для безопасного погружения. При погружении неукоснительно соблюдайте установленные правила.

RU 8

### ⚠ ПРЕДУПРЕЖДЕНИЕ

Указанные ниже правила техники безопасности должны неукоснительно соблюдаться. В противном случае существует риск получения легких травм или повреждения часов.

#### Избегайте ношения и хранения часов в следующих местах:

- Места, где испаряются летучие вещества (косметические средства, например жидкость для снятия маникюрного лака, средство от насекомых, разбавители и т.д.)
- Места, где температура на длительное время опускается ниже 5°C или поднимается выше 35°C
- Места, находящиеся под воздействием сильного магнетизма или статического электричества
- Места, находящиеся под воздействием сильных вибраций
- Места с высокой влажностью воздуха
- Места с высокой запыленностью

#### При появлении признаков аллергической реакции или кожного раздражения

Немедленно прекратите ношение часов и проконсультируйтесь у специалиста, например, дерматолога или аллерголога.

#### Прочие предостережения

- Для регулировки длины металлического браслета требуются специальные знания и опыт. Поэтому при возникновении такой необходимости обратитесь в розничный магазин, в котором часы были приобретены. При попытке самостоятельной регулировки длины металлического браслета можно повредить руку или пальцы либо потерять детали браслета.
- Не разбирайте и не модифицируйте часы.
- Храните часы в недоступных для детей местах. Будьте предельно осторожны, чтобы исключить прямой контакт детей с часами и тем самым защитить их от возможных травм, аллергических реакций или зуда.
- Если ваши часы имеют форму брелона или кулона, ремешок или цепочка, прикрепленные к часам, могут повредить вашу одежду, поранить руку, шею или другие части тела.

RU 7

### ⚠ ПРЕДУПРЕЖДЕНИЕ

Указанные ниже правила техники безопасности должны неукоснительно соблюдаться. В противном случае существует риск получения легких травм или повреждения часов.



#### Не прокручивайте и не вытягивайте заводную головку, когда часы мокрые.

Вода может попасть внутрь часов.

- \* Если внутренняя поверхность стекла помутнела от конденсата или если капли воды в течение долгого времени остаются внутри часов, степень водонепроницаемости часов снижается. Срочно проконсультируйтесь с представителем розничного магазина, в котором были приобретены часы, или обратитесь в ЦЕНТР ОБСЛУЖИВАНИЯ КЛИЕНТОВ SEIKO.



#### Не допускайте, чтобы влага, пот и грязь в течение долгого времени оставались на часах.

Водонепроницаемость часов может быть нарушена из-за ухудшения характеристик клея на стеклянной части циферблата и на уплотнительной прокладке, а также из-за возникновения ржавчины на металлических частях часов.



#### Снимайте часы перед принятием ванны или походом в сауну.

Пар, мыло и некоторые соединения в горячих источниках могут приводить к уменьшению степени водонепроницаемости часов.

RU 9

# 1 Меры предосторожности при погружении (обязательно соблюдайте следующие указания)

ПОРЯДОК ИСПОЛЬЗОВАНИЯ

## ■ Перед погружением

Перед погружением проверьте следующее:

\* «Названия деталей и их назначение» → Стр. 16

- 1** Правильность настройки времени.
- 2** Секундная стрелка движется с интервалами в одну секунду. Если стрелка движется с интервалами в две секунды или останавливается, расположите циферблат под источником света для зарядки аккумулятора.  
\* «Зарядка аккумулятора» → Стр. 24
- 3** Вращающийся bezель поворачивается плавно (не следует поворачивать bezель слишком быстро или слишком медленно)  
\* «Порядок использования вращающегося bezеля» → Стр. 18

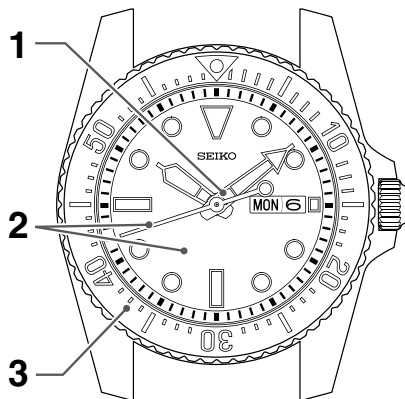

RU 10

- 4** Заводная головка полностью закручена.

\* «Заводная головка с винтовым фиксатором» → Стр. 17

- 5** На стекле или на ремешке часов нет видимых трещин или царапин.
- 6** Браслет надежно прикреплен к часам (с помощью пружинных штифтов, зажимов или других деталей).

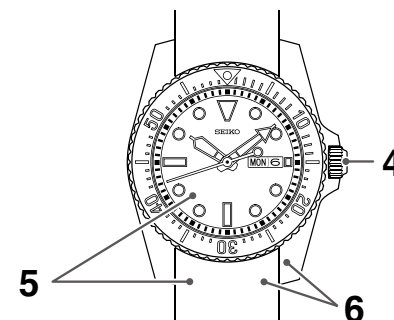

## ⚠ ПРЕДУПРЕЖДЕНИЕ

В случае возникновения любых сбоев в работе часов обращайтесь в розничный магазин, где были приобретены часы, или в ЦЕНТР ОБСЛУЖИВАНИЯ КЛИЕНТОВ SEIKO.

RU 11

# 1 ■ Во время погружения

ПОРЯДОК ИСПОЛЬЗОВАНИЯ

Соблюдайте следующие меры предосторожности.



Часы можно использовать для мелководного погружения (погружения с воздухом) в пределах диапазона водонепроницаемости, указанного на циферблате.



Соблюдайте осторожность, чтобы не удариться часами о твердые предметы, например, скалы.



Не работайте с заводной головкой и кнопками под водой.



В воде вращение bezеля может быть несколько затруднено, это не является нарушением функционирования.

RU 12

# ■ После погружения

После погружения следуйте инструкциям по уходу за часами, приведенным ниже.

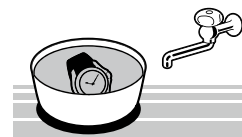

Промойте часы в пресной воде, чтобы удалить все остатки морской воды, и протрите их насухо, чтобы избежать появления ржавчины. Не лейте проточную воду из крана непосредственно на часы. Сначала налейте немного воды в миску, а затем опустите туда часы и промойте их.



## ⚠ ПРЕДУПРЕЖДЕНИЕ

В зависимости от среды, где использовались часы для дайвинга, может быть нарушена подвижность элементов или повреждены внутренние детали часов, а также корпус или браслет. Мы рекомендуем производить регулярный сервис часов раз в 3 или 4 года.

RU 13

ПОРЯДОК ИСПОЛЬЗОВАНИЯ

ПОРЯДОК ИСПОЛЬЗОВАНИЯ

## ■ Конструкция корпуса

При использовании моделей указанных ниже типов принимайте во внимание следующие особенности эксплуатации.

Безель или защитный внешний корпус надежно закреплены на часах установочными винтами.  
Ни в коем случае не ослабляйте затяжку этих установочных винтов.



\* Приведенная выше иллюстрация представлена исключительно в качестве примера. Ваши часы могут отличаться от показанных на ней.

### ⚠ ПРЕДУПРЕЖДЕНИЕ

Ни в коем случае не ослабляйте затяжку установочных винтов, крепящих безель или защитный внешний корпус.

Несоблюдение этого требования может привести к повреждению часов или дальнейшему ослаблению затяжки винтов.

\* Если вы обнаружите, что затяжка установочных винтов ослабла или часы работают со сбоями, обратитесь в розничный магазин, где были приобретены часы, или в ЦЕНТР ОБСЛУЖИВАНИЯ КЛИЕНТОВ SEIKO.

## Характеристики

- **Степень водонепроницаемости для воздушного мелководного погружения.....** Степень водонепроницаемости данных часов позволяет использовать их в воде в течение длительного подводного плавания с аквалангом. (Часы нельзя использовать для насыщенного погружения с использованием газообразного гелия.)
- **Функция подзарядки от солнца.....** Часы работают при зарядке электричеством, получаемым посредством преобразования света солнечной батареей, расположенной под циферблатом. Если оставшейся энергии недостаточно, они не могут работать должным образом. Для зарядки электричеством в достаточной мере размещайте и храните часы в освещенном месте. «Порядок зарядки аккумулятора» → Стр. 24 «Справочная информация о времени зарядки» → Стр. 25 «Источник питания» → Стр. 31

## Названия деталей и их назначение

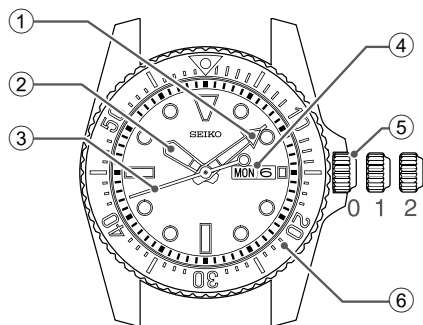

- ① Минутная стрелка
- ② Часовая стрелка
- ③ Секундная стрелка
- ④ Дата и день недели  
«Установка даты (дня недели)» → Стр. 21
- ⑤ Заводная головка
- ⑥ Вращающийся безель  
«Порядок использования вращающегося безеля» → Стр. 18

\* В некоторых моделях может быть не предусмотрено отображение даты и дня недели.

## Заводная головка с винтовым фиксатором

Заводная головка с винтовым фиксатором снабжена механизмом, который надежно блокирует головку, когда она не используется, что предотвращает эксплуатационные ошибки и повышает степень водонепроницаемости.

- Чтобы завести часы с помощью заводной головки со стопором, сначала открутите головку, а потом вытяните ее.
- По окончании использования заводной головки обязательно снова заблокируйте ее.

### [Разблокировка заводной головки]

Поворачивайте заводную головку против часовой стрелки, чтобы разблокировать ее. После этого заводную головку можно использовать.

### [Блокировка заводной головки]

Поворачивайте заводную головку по часовой стрелке, при этом осторожно нажимая на нее в направлении корпуса часов, пока заводная головка не перестанет поворачиваться.

Перед использованием заводной головки разблокируйте ее.

Отвинтите



Заводная головка заблокирована



Заводная головка разблокирована

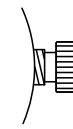

По окончании использования заводной головки заблокируйте ее.

Поворачивайте заводную головку, одновременно нажимая на нее.

\* При блокировке заводной головки поворачивайте ее аккуратно, чтобы винт должным образом входил в зацепление с резьбой. Соблюдайте осторожность и не нажимайте на заводную головку с усилием, иначе можно повредить отверстие под винт в корпусе.

# 1 Порядок использования вращающегося безеля

ПОРЯДОК ИСПОЛЬЗОВАНИЯ

При помощи вращающегося безеля можно измерять время, прошедшее с начала какого-либо события.

**1** В начале события, для которого требуется измерить прошедшее время (например, когда вы начинаете погружение), поверните безель таким образом, чтобы отметка ▼ на безеле была совмещена с минутной стрелкой.

\* Вращающийся безель рассчитан на вращение только против часовой стрелки. Не вращайте его с усилием по часовой стрелке. «[Вращающийся безель с вращением только в одном направлении]» → Стр. 19

Пример: вы начинаете погружение в 10:10.

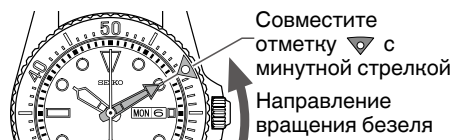

Совместите отметку ▼ с минутной стрелкой  
Направление вращения безеля

**2** Посмотрите градуировку на вращающемся безеле, на которую показывает минутная стрелка.

Градуировка на вращающемся безеле, на которую показывает минутная стрелка, соответствует прошедшему времени.

Пример: по истечении 20 минут

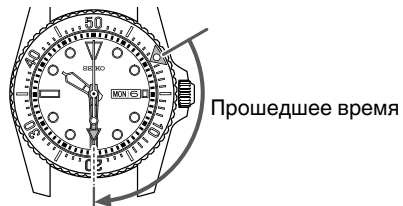

Прошедшее время

\* Приведенная выше иллюстрация представлена исключительно в качестве примера. Ваши часы могут отличаться от показанных на ней.

RU 18

[Вращающийся безель с вращением только в одном направлении]

Поскольку оценка оставшегося количества воздуха в баллоне основывается на информации о времени, прошедшем с начала погружения, вращающийся безель для часов для дайвинга рассчитан на вращение только против часовой стрелки, чтобы часы не могли показывать прошедшее время, которое меньше фактически истекшего.

## ⚠ ПРЕДУПРЕЖДЕНИЕ

Перед началом погружения обязательно проверяйте количество оставшегося воздуха в баллоне. Во время погружения используйте индикацию прошедшего времени по вращающемуся безелю исключительно в качестве ориентира.

ПОРЯДОК ИСПОЛЬЗОВАНИЯ

# Настройка времени и даты

2

НАСТРОЙКА ВРЕМЕНИ И ДАТЫ

## ■ Настройка времени и даты

Чтобы установить дату, см. раздел «Установка даты (дня недели)» → Стр. 21.

\* В некоторых моделях может быть не предусмотрено отображение даты и дня недели.

### ● Установка времени

**1** Вытяните заводную головку до второго щелчка.

Вытяните заводную головку до второго щелчка, когда секундная стрелка находится в положении 12 часов; секундная стрелка останавливается на месте.

• Для моделей с заводной головкой с винтовым фиксатором перед выполнением действий с заводной головкой разблокируйте ее.

**2** Поворачивайте заводную головку, чтобы настроить время.

Чтобы точно установить время, поверните минутную стрелку на 4–5 минут вперед, а затем верните ее на правильное время.

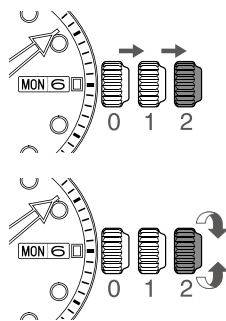

RU 20

**3** Переведите заводную головку обратно в обычное положение в соответствии с сигналом времени.

- Телефонная служба сигналов времени полезна для точной настройки секундной стрелки.
- Для моделей с заводной головкой с винтовым фиксатором после выполнения действий с заводной головкой убедитесь, что она зафиксирована.

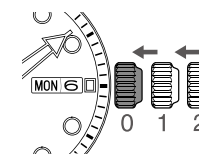

### ● Установка даты (дня недели)

Модели, отображающие дату и день недели, разработаны таким образом, что дата изменяется один раз за 24 часа.

Дата (день недели) изменяются около 12 часов ночи. Если время до полудня/после полудня (AM/PM) установлено неправильно, дата будет меняться в 12 часов дня.

## ⚠ ПРЕДУПРЕЖДЕНИЕ

Не устанавливайте дату (день недели) в следующие интервалы времени. Изменение даты в этот период времени может вызвать проблемы, такие как отсутствие перехода даты на следующий день, или может привести к повреждению.

Модели, отображающие дату: от 9:00 после полудня до 1:00 до полудня

Модели, отображающие дату и день недели: от 9:00 после полудня до 4:00 до полудня

RU 19

НАСТРОЙКА ВРЕМЕНИ И ДАТЫ

RU 21



### 1 Вытяните заводную головку до первого щелчка.

- Для моделей с заводной головкой с винтовым фиксатором перед выполнением действий с заводной головкой разблокируйте ее.

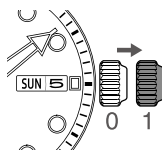

### 2 Поворачивайте заводную головку, чтобы установить дату (день недели).

День недели может быть отображается на японском или английском языке, по вашему выбору.

- Некоторые модели отображают дату и день недели в обратном порядке.

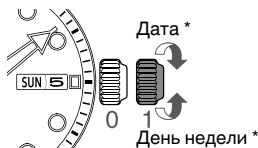

### 3 Переведите заводную головку обратно в обычное положение.

- Для моделей с заводной головкой с винтовым фиксатором после выполнения действий с заводной головкой убедитесь, что она зафиксирована.

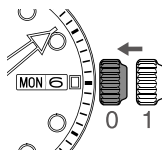

## ■ Ручная регулировка даты в конце месяца

Необходимо корректировать дату в конце февраля и 30-дневные месяцы.

- В некоторых моделях может быть не предусмотрено отображение даты и дня недели.

**Пример. Настройка даты в период до полудня в первый день месяца, следующего за 30-дневным месяцем**  
Часы показывают «31» вместо «1». Вытяните заводную головку до первого щелчка.

Поверните заводную головку, чтобы установить дату на «1», а затем нажмите на заводную головку, чтобы перевести ее обратно в обычное положение.

- Некоторые модели отображают дату и день недели в обратном порядке.

- Для моделей с заводной головкой с винтовым фиксатором после выполнения действий с заводной головкой убедитесь, что она зафиксирована.

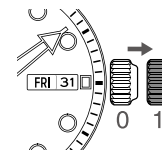

### ⚠ ПРЕДУПРЕЖДЕНИЕ

Избегайте изменения даты в следующие интервалы времени. Это может привести к повреждению.

Модели, отображающие дату: от 9:00 после полудня до 1:00 до полудня

Модели, отображающие дату и день недели: от 9:00 после полудня до 4:00 до полудня

## Зарядка аккумулятора

### ■ Порядок зарядки аккумулятора

Для зарядки часов расположите циферблат так, чтобы на него попадал свет.



Чтобы обеспечить оптимальную работу часов следите за тем, чтобы батарея часов всегда оставалась заряженной.

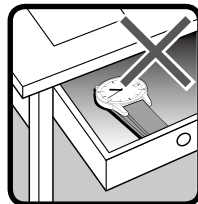
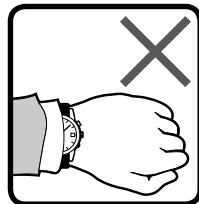

В следующих ситуациях энергия часов, вероятно, будет расходоваться, что приведет к остановке часов:

- часы скрыты под рукавом одежды;
- часы используются или хранятся в таких условиях, где на них длительное время не падает свет.

\* Соблюдайте осторожность: следите за тем, чтобы часы не нагревались во время зарядки. (Диапазон рабочих температур — от 10 °C до +60 °C.)

\* Когда вы в первый раз начинаете использовать часы или запускаете их после остановки, вызванной отсутствием заряда, зарядите часы в достаточной степени, руководствуясь таблицей на Стр. 25.

## ■ Справочная информация о времени зарядки

При зарядке часов ориентируйтесь данные продолжительности зарядки, приведенные ниже.

Цифры, указанные для «Времени, необходимого для зарядки часов, чтобы начать движение с интервалом в одну секунду», представляют оценку времени, необходимого для зарядки остановленных часов, когда они подвергаются воздействию света до момента, пока не начнут двигаться с постоянными интервалами в одну секунду. Даже если часы частично заряжены в течение более короткого периода, они возобновят движение с интервалом в одну секунду. Тем не менее, вскоре они могут вернуться к движению с интервалом в две секунды. Используйте время зарядки, указанное в данной графе, как приблизительный ориентир для достаточного времени зарядки.

- \* Требуемое время зарядки может незначительно варьироваться в зависимости от модели часов.

### ● V131

| Освещенность lx (Люкс) | Источники света     | Условие (Пример)   | Время, необходимое для полной зарядки часов | Времени, необходимого для зарядки часов, чтобы начать движение с интервалом в одну секунду | Время, необходимое для зарядки часов на 1 день |
|------------------------|---------------------|--|---|--|--|
| 700                    | Флуоресцентный свет | Обычное освещение в офисе                                    | –   | 16 часов   | 1,8 часов                                      |
| 3 000                  | Флуоресцентный свет | 30 Вт, 20 см   | 90 часов                                    | 4 часов  | 30 минут                                       |
| 10 000                 | Солнечный свет      | Облачный день  | 30 часов                                    | 1,2 часов  | 8 минут  |
| 100 000                | Солнечный свет      | Солнечный день (под прямыми солнечными лучами в летний день) | 10 часов                                    | 6 минут  | 1 минута                                       |

## ● V145

| Освещенность lx (ЛЮКС) | Источник света      | Условие (Пример)   | Время, необходимое для полной зарядки часов | Времени, необходимого для зарядки часов, чтобы начать движение с интервалом в одну секунду | Время, необходимое для зарядки часов на 1 день |
|------------------------|---------------------|--|---|--|--|
| 700                    | Флуоресцентный свет | Обычное освещение в офисе                                    | 175 часов                                   | 11 часов   | 50 минут                                       |
| 3 000                  | Флуоресцентный свет | 30 Вт, 20 см   | 40 часов                                    | 2 часов  | 10 минут                                       |
| 10 000                 | Солнечный свет      | Облачный день  | 10 часов                                    | 30 минут   | 3 минуты                                       |
| 100 000                | Солнечный свет      | Солнечный день (под прямыми солнечными лучами в летний день) | 3 часа                                      | 6 минут  | 1 минута                                       |

## ● V147 / V157 / V158

| Освещенность lx (ЛЮКС) | Источник света      | Условие (Пример)   | Время, необходимое для полной зарядки часов | Времени, необходимого для зарядки часов, чтобы начать движение с интервалом в одну секунду | Время, необходимое для зарядки часов на 1 день |
|------------------------|---------------------|--|---|--|--|
| 700                    | Флуоресцентный свет | Обычное освещение в офисе                                    | –   | 25 часов   | 1,8 часов                                      |
| 3 000                  | Флуоресцентный свет | 30 Вт, 20 см   | 120 часов                                   | 6 часов  | 30 минут                                       |
| 10 000                 | Солнечный свет      | Облачный день  | 35 часов                                    | 2 часов  | 10 минут                                       |
| 100 000                | Солнечный свет      | Солнечный день (под прямыми солнечными лучами в летний день) | 9 часов                                     | 24 минуты  | 2 минуты                                       |

RU 26

## Об энергии

При недостаточном заряде аккумулятора, секундная стрелка начнет перемещаться раз в две секунды.

Если энергия закончится, часы остановятся.

Если секундная стрелка начнет перемещаться раз в две секунды, полностью зарядите часы.

Порядок зарядки аккумулятора → Стр. 24

Справочная информация о времени зарядки → Стр. 25

## Ежедневный уход

## ● Часы требуют тщательного ежедневного ухода

- Не мойте часы, когда заводная головка находится в выдвинутом положении.
  - Вытирайте влагу, пот и грязь мягкой тканью.
  - После погружения часов в морскую воду обязательно промойте их чистой пресной водой и насухо вытрите.
  - Не лейте проточную воду из крана непосредственно на часы. Сначала налейте немного воды в миску, а затем опустите туда часы и промойте их.
  - \* Если ваши часы классифицируются как «не водонепроницаемые» или «водонепроницаемые для повседневного ношения», не промывайте такие часы.
- «Рабочие характеристики и тип» → Стр. 29

## ● Время от времени прокручивайте заводную головку

- Чтобы предотвратить коррозию заводной головки, прокручивайте заводную головку время от времени.
  - То же самое относится и к заводной головке с винтовым фиксатором.
- «Заводная головка с винтовым фиксатором» → Стр. 17

RU 28

## Рабочие характеристики и тип

На задней крышке корпуса указаны калибр и рабочие характеристики часов.

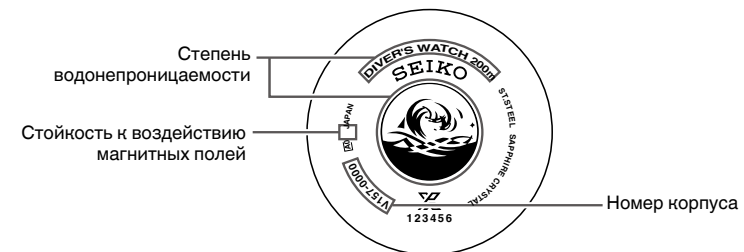
• Степень водонепроницаемости• Номер корпуса

Номер для идентификации типа часов.

• Стойкость к воздействию магнитных полей

См. Стр. 33 и Стр. 34.

\* Приведенная выше иллюстрация представлена исключительно в качестве примера. Ваши часы могут отличаться от показанных на ней.

RU 29



## Lumibrite

### Если ваши часы имеют покрытие Lumibrite

Lumibrite — это светящаяся краска, поглощающая энергию солнечного света и осветительных приборов за короткое время и сохраняющая данную энергию для излучения света в темноте. Например, если подвергнуть краску Lumibrite воздействию света более чем 500 люкс примерно в течение 10 минут, Lumibrite сможет излучать свет в течение 3–5 часов. Однако, поскольку Lumibrite излучает ранее накопленную световую энергию, с течением времени уровень яркости излучаемого света снижается. Продолжительность периода свечения также может слегка варьироваться в зависимости от таких факторов, как яркость места, где часы подвергались воздействию света, и расстояние от источника света до часов.

\* В общем, при переходе из яркого места в темное человеческим глазам требуется некоторое время на привыкание к темноте, что сначала затрудняет различение объектов. (Темновая адаптация)  
\* Lumibrite — это светящаяся краска, накапливающая и излучающая свет. Эта краска безопасна для людей и окружающей среды, не содержит токсичных материалов, таких как радиоактивные вещества.

### <Уровни яркости>

| Условия   |                          | Освещение                               |
|---|--------------------------|---|
| Солнечный свет  | Чистое небо              | 100 000 люкс                            |
|   | Облачное небо            | 10 000 люкс                             |
| В помещении (за окном в дневное время)                                      | Чистое небо              | более 3 000 люкс                        |
|   | Облачное небо            | 1 000–3 000 люкс                        |
|   | Дождливая погода         | менее 1 000 люкс                        |
| Осветительные приборы (флуоресцентная лампа дневного света мощностью 40 Вт) | Расстояние до часов: 1 м | 1 000 люкс                              |
|   | Расстояние до часов: 3 м | 500 люкс (средняя освещенность комнаты) |
|   | Расстояние до часов: 4 м | 250 люкс                                |

RU 30

### \* Функция предотвращения перезарядки

Когда перезаряжаемый аккумулятор полностью заряжен, во избежание избыточной зарядки автоматически активируется функция предотвращения перезарядки.

Не нужно беспокоиться из-за возможного повреждения вследствие перезарядки независимо от того, насколько долго заряжается перезаряжаемый аккумулятор сверх «времени, необходимого для полной зарядки часов».

\* См. данные о времени, необходимом для полной зарядки аккумулятора, в разделе «Справочная информация о времени зарядки» → Стр. 25.

## ВНИМАНИЕ

### ■ Примечания в отношении зарядки часов

- При зарядке часов не располагайте их в непосредственной близости от источников интенсивного света (например, от осветительной аппаратуры для фотосъемки, осветительных прожекторов и ламп накаливания), поскольку часы могут чрезмерно нагреться, что приведет к повреждению внутренних компонентов.
- При зарядке часов под прямым солнечным светом не размещайте их в местах, которые легко нагреваются до высоких температур, например на торпедо автомобиля.
- Температура часов никогда не должна превышать 60 °C.

RU 32

## Источник питания

В данных часах используется перезаряжаемый аккумулятор, отличающийся от обычных батарей. В отличие от обычной серебряно-цинковой батарейки периодическая замена перезаряжаемого аккумулятора не требуется.

Емкость и эффективность зарядки аккумулятора могут постепенно сокращаться в связи с длительным использованием или из-за условий эксплуатации.

Кроме того, длительное использование может приводить к сокращению продолжительности зарядки вследствие износа, загрязнения, ухудшения свойств смазки механических компонентов и т. д. При ухудшении рабочих характеристик обращайтесь в мастерскую для проведения ремонта.

## ВНИМАНИЕ

### ■ Примечания, касающиеся замены перезаряжаемого аккумулятора

- Не извлекайте перезаряжаемый аккумулятор из часов.  
Для замены перезаряжаемого аккумулятора требуются профессиональные знания и навыки. По поводу замены перезаряжаемого аккумулятора обращайтесь в розничный магазин, где были приобретены часы.
- Установка обычной серебряно-цинковой батарейки может привести к выделению тепла, что может привести к взрыву и воспламенению.

RU 31

## Стойкость к воздействию магнитных полей

Под воздействием магнетизма находящихся рядом предметов часы могут временно убежать вперед, отставать или останавливаться.

Часы для дайвинга обладают стойкостью к воздействию магнитных полей, эквивалентной или превышающей характеристики устройств класса 1 по японскому промышленному стандарту (JIS).

## ОПАСНО

| Обозначение на задней крышке корпуса  | Условия использования   |
|---|---|
| Без обозначения   | Держите часы на расстоянии более 5 см от изделий, обладающих магнитным полем.<br>(уровень 1 по японскому промышленному стандарту) |
|  | Держите часы на расстоянии более 1 см от изделий, обладающих магнитным полем.<br>(уровень 2 по японскому промышленному стандарту) |

Если часы намагничиваются, и их точность снижается до такой степени, которая превышает номинальные характеристики для нормальных условий эксплуатации, требуется размагничивание часов. Если часы в результате намагничивания теряют точность хода, то их ремонт и размагничивание производится платно, даже если это происходит в течение срока действия гарантии.

### Причина, по которой магнитные поля влияют на часы

Встроенный мотор оснащён магнитом, который может подвергаться воздействию сильных внешних магнитных полей.

RU 33

### Примеры распространенных изделий, обладающих магнитным полем и способных влиять на часы

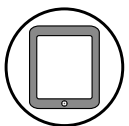
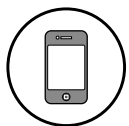

Смартфон, сотовый телефон, планшетный компьютер (динамик, магнит крышки)

Сетевой адаптер

Сумка (с магнитной пряжкой)

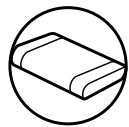
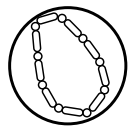
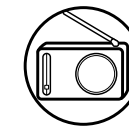

Бритва, работающая от сети

Кухонное оборудование с магнитами

Радио (динамик)

Магнитное ожерелье

Магнитная подушка

### ● Полиуретановый ремешок

- Полиуретановые ремешки подвержены выцветанию на свету и могут портиться при попадании на них растворителя и при повышенной влажности воздуха.
- Особенно это касается прозрачных, белых и бледных браслетов, которые легко поглощают другие цвета, что может привести к появлению на них цветных пятен или изменению цвета.
- Смывайте грязь в воде и удаляйте ее сухой тканью.
- (Защитите корпус часов от попадания воды, завернув его в полиэтиленовый пакет и т. п.)
- При снижении гибкости браслета замените его новым. Если продолжить использование браслета в таком виде, со временем на браслете могут появиться трещины, или браслет может стать хрупким.

### ● Силиконовый ремешок

- В силу характеристик материала такой ремешок легко пачкается, может покрыться пятнами или обесцветиться.
- Протирайте ремешок влажной тканью или салфетками для удаления загрязнений.
- В отличие от ремешков из других материалов, трещины на ремешке могут постепенно превратиться в разрывы. Избегайте контакта ремешка с режущими инструментами.

|   |  |
|---|--|
| Примечания относительно кожных раздражений и аллергии | Раздражение кожи от ремешка может появиться в силу ряда факторов, таких как аллергия на металлы или кожу, реакция на трение, пыль или сам браслет.   |
| Примечания о длине браслета                           | Отрегулируйте ремешок так, чтобы между ним и вашим запястьем был небольшой зазор, обеспечивающий надлежащую циркуляцию воздуха. При ношении часов оставляйте достаточный зазор, чтобы между браслетом и запястьем можно было просунуть палец.  |

## Браслет

Браслет напрямую соприкасается с кожей и постепенно загрязняется от пота и пыли. Поэтому при отсутствии надлежащего ухода браслет может быстрее испортиться, стать причиной раздражения кожи или начать пачкать рукава одежды. Для обеспечения длительной службы часов требуется тщательный уход за ними.

### ● Металлический браслет

- Если долгое время не удалять с часов влагу, пот или грязь, они могут стать причиной появления ржавчины даже на браслетах из нержавеющей стали.
- Отсутствие ухода может приводить к появлению сыпи на коже или становится причиной появления желтоватых или золотистых пятен на длинных рукавах рубашек.
- Удаляйте влагу, пот и грязь мягкой тканью как можно скорее.
- Чтобы удалить грязь вокруг стыковых зазоров браслета, сначала промойте браслет в воде, а затем почистите мягкой зубной щеткой. (Защитите корпус часов от попадания воды, завернув его в полиэтиленовый пакет и т. п.) Очистите его мягкой тканью.
- В некоторых титановых браслетах для прочности конструкции используются штифты из нержавеющей стали, на которых может появляться ржавчина.
- По мере покрытия ржавчиной штифты могут выступать или выпадать из браслета, и корпус часов может отделиться от браслета, или застежка может перестать открываться.
- Торчащие штифты могут причинить травму. В таком случае прекратите носить часы и отнесите их в ремонт.

## Как отрегулировать браслет для погружения

Если металлический браслет ваших часов имеет функцию регулировки для погружений, его длину легко можно изменить.

Это очень удобно, если вы носите часы на костюме для подводного плавания или зимней одежде.

- 1 Поднимите зажим так, чтобы он располагался под углом примерно 90°, а затем прижмите его вниз еще примерно на 20° и слегка придерживайте.

- При этом соблюдайте осторожность и не нажимайте на зажим с чрезмерной силой. Может ощущаться небольшое сопротивление, но требуется лишь легкое усилие.

- 2 Слегка потяните за браслет со стороны положения 6 часов на часах, чтобы выдвинуть ползунок.

- Для выполнения этой операции требуется только легкое усилие. Соблюдайте осторожность и не вытягивайте браслет с силой.
- Ползунок можно выдвигать примерно на 30 мм. Соблюдайте осторожность, чтобы не выдвинуть ползунок на большее расстояние.

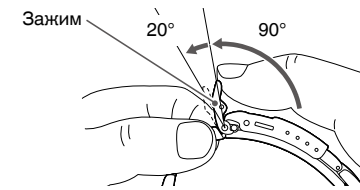

Браслет со стороны положения 6 часов на часах

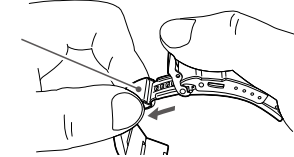

- 3** Нажимая на кнопку, поднимите застежку, чтобы освободить пряжку, и наденьте часы на руку.

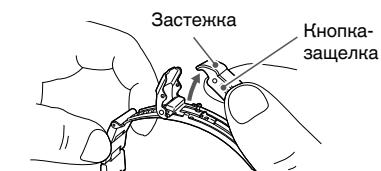

- 4** Закройте сначала застежку (4-1), а затем зажим (4-2).

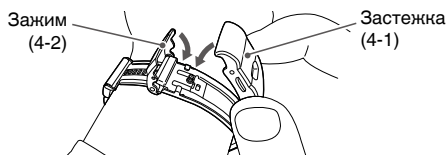

- 5** Удерживая браслет с обеих сторон, отрегулируйте длину ползунка так, чтобы браслет удобно обхватывал запястье.

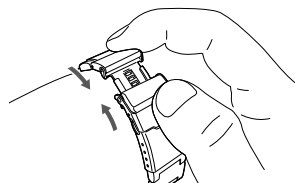

- 3** Откройте двухсекционную раскладную часть расширителя для погружений в направлении, показанном стрелкой.

- Для открытия раскладной части требуется некоторое усилие, и при открытии будет слышен щелчок.

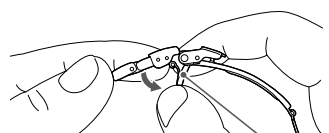

Двухсекционная раскладная часть расширителя для погружений

- 4** Передвиньте верхнюю крышку расширителя для погружений в направлении, показанном стрелкой, а затем потяните вверх, чтобы полностью выдвинуть двухсекционную раскладную часть.

Верхняя крышка расширителя для погружений

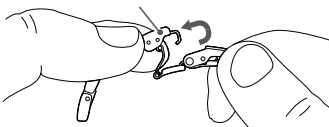

- 5** Наденьте часы на руку, после чего закройте сначала застежку (5-1), а затем зажим (5-2).

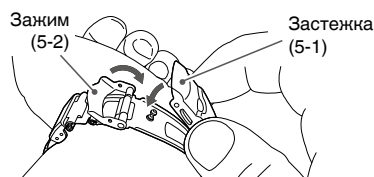

- \* Для складывания расширителя для погружения выполните описанную выше процедуру в обратном порядке. При полном складывании двухсекционной раскладной части расширителя для погружения раздается такой же щелчок, что и при раскладывании.

## Порядок использования расширителя для погружения

Если металлический браслет ваших часов имеет функцию расширителя для погружения, длина браслета может легко регулироваться. Это очень удобно, если вы носите часы на костюме для подводного плавания или зимней одежде.

- 1** Поднимите зажим.

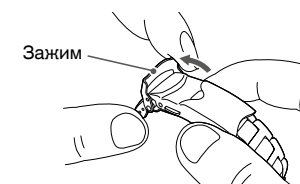

- 2** Нажимая на кнопку, откройте застежку.

- Открыв застежку, снова нажмите на зажим, чтобы вернуть его в нормальное положение.



## Послепродажное обслуживание

### ● Примечания в отношении гарантии и ремонта

- По вопросам ремонта или технического обслуживания часов обращайтесь в розничный магазин, где были приобретены часы, или в ЦЕНТР ОБСЛУЖИВАНИЯ КЛИЕНТОВ SEIKO.
- В течение гарантийного срока для получения услуг по ремонту необходимо предъявлять гарантийное свидетельство.
- Условия гарантии указаны в гарантийном свидетельстве. Внимательно прочтите и храните его.
- После истечения срока действия гарантии услуги по ремонту осуществляются на платной основе и только в том случае, если неисправность можно устранить.

### ● Замена функциональных элементов

- Следует учитывать, что при отсутствии оригинальных деталей при ремонте могут использоваться аналоги, внешний вид которых может отличаться.

### ● Проверка и настройка, включающие разборку и чистку (техническое обслуживание)

- для бесперебойной работы часов на протяжении долгого срока рекомендуется раз в 3-4 года проводить проверку и настройку часов, включая разборку и чистку механизма (техническое обслуживание). В зависимости от условий использования часов маслостойкая функция деталей может нарушиться, что приведет к стиранию деталей вследствие загрязнения маслом и остановке часов. Поскольку такие детали как уплотнительная прокладка со временем утрачивают свои свойства, степень водонепроницаемости снижается, и вовнутрь механизма будет попадать пот и влага. Пожалуйста, обратитесь в розничный магазин, в котором были приобретены часы, для проведения технического обслуживания. В случае необходимости замены деталей, уточните, что речь идет об «ОРИГИНАЛЬНЫХ ДЕТАЛЯХ SEIKO». Отдавая часы на техническое обслуживание, убедитесь, что уплотняющая прокладка и нажимной штифт будут заменены новыми.
- По результатам проведения проверки и настройки, включающих разборку и чистку (техническое обслуживание), механизм Ваших часов может быть полностью заменен.

#### ⚠ ПРЕДУПРЕЖДЕНИЕ

В зависимости от среды, где использовались часы для дайвинга, может быть нарушена подвижность элементов или повреждены внутренние детали часов, а также корпус или браслет. Мы рекомендуем производить регулярный сервис часов раз в 3 или 4 года.

| Неисправности                   | Возможные причины  | Решения   | Справочная информация |
|---------------------------------|--|---|-----------------------|
| Часы временно спешат/отстают.   | Часы на длительное время были оставлены под воздействием крайне высокой или крайне низкой температуры.   | При возвращении часов к комнатной температуре, первоначальная точность восстановится. Если первоначальная точность не восстановится, обратитесь в розничный магазин, где были приобретены часы. | -                     |
|                                 | Часы были оставлены близко к объекту с сильным магнитным полем.  | Когда часы будут перенесены дальше от источника магнитного поля, обычная точность восстановится. Если проблема сохранится, обратитесь в розничный магазин, где были приобретены часы.           | -                     |
|                                 | Вы роняете часы, ударяете их о какую-либо твердую поверхность или носите часы во время активных занятий спортом. Часы подвергаются воздействию сильных вибраций. | Если точность не восстанавливается после установки времени, обратитесь в розничный магазин, где были приобретены часы.  | -                     |
| Дата изменяется в 12 часов дня. | Неправильно установлено время до полудня/после полудня (AM/PM).  | Вручную переведите часы на 12 часов вперед.   | Стр. 20               |
| Конденсат под стеклом.          | Внутрь часов попало небольшое количество воды из-за износа прокладки и т. д.   | Обратитесь в розничный магазин, где были приобретены часы.  | -                     |

\* Обратитесь к продавцу, у которого были куплены часы, чтобы решить любые иные проблемы.

## Поиск и устранение неисправностей

| Неисправности   | Возможные причины  | Решения   | Справочная информация |
|---|--|---|-----------------------|
| Часы перестают работать.  | Аккумулятор полностью разряжен или имеет низкий уровень заряда.  | Должным образом зарядите аккумулятор, чтобы секундная стрелка начала двигаться с шагом в одну секунду.  | Стр. 24               |
| Секундная стрелка движется с двухсекундными интервалами.  | Если вы носите часы целый день, и возникает такая ситуация, наиболее вероятной причиной является то, что вы носили часы под рукавом или другой частью одежды, и на часы попадало недостаточно света. | При ношении часов старайтесь не скрывать их под рукавом или другими частями одежды. Кроме того, когда вы снимаете часы, старайтесь оставлять их в ярко освещенном месте.                      |                       |
| Остановленные часы подвергались воздействию дольше, чем в течение «времени, необходимого для полной зарядки часов», однако обычные интервалы в одну секунду не возобновляются, или часы не начинают работать. | Свет слишком слабый. Для полной зарядки часов требуется больше времени.  | Время, необходимое для зарядки, будет различаться в зависимости от интенсивности света. Более подробно о времени зарядки см. в разделе «Справочная информация о времени зарядки» → (Стр. 25). | Стр. 25               |

## Технические характеристики

| Калибр  | V131 / V145 / V147 / V157 / V158   |
|---|--|
| 1. Характеристики   | 3 стрелки (часы, минуты, секунды), отображение даты (кроме модели V131)  |
| 2. Частота кварцевого осциллятора                         | 32 768 Гц (Гц = Герц, циклов в секунду)  |
| 3. Отставание/убегание вперед (среднемесячный показатель) | Среднемесячная погрешность хода $\pm 15$ секунд<br>Только при ношении на запястье при температуре от 5 °C до 35 °C |
| 4. Диапазон рабочих температур                            | от -10 °C ~ до +60 °C  |
| 5. Тип привода  | Три шаговых двигателя  |
| 6. Источник питания                                       | Перезаряжаемый аккумулятор, 1 шт.  |
| 7. Непрерывное время работы                               | V131/V145: около 6 месяцев<br>V147/V157/V158: около 10 месяцев   |
| 8. Интегральная схема                                     | Генератор сигналов, разделитель частоты, привод и цепь управления C-MOSIC, 1 шт.                                   |

\* Характеристики могут меняться без предварительного уведомления в рамках улучшения продукции.