

Сбой в работе датчика

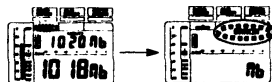

Плохие условия эксплуатации

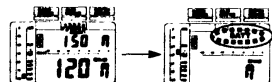

- * Если датчик выйдет из строя, то на табло начнет мигать сообщение «ERROR» [Ошибка] и в течение нескольких минут будет звучать зуммер.
- * Если сбой в работе датчика возникнет при выбранном экране представления тенденции изменения погоды, то график изменения давления исчезнет с табло.
- * Если во время проведения измерений на табло будет мигать сообщение «ERROR» [Ошибка] или «BATT» [Батарея], нажмите кнопку «C», чтобы вернуться в режим измерений и попробовать выполнить их снова. Если вам удастся произвести измерения, то датчик в порядке.

Если на табло будет мигать один из представленных выше индикаторов, то функционировать будет только кнопка «C». Если вы подозреваете, что неисправен датчик, немедленно обратитесь за помощью к вашему дилеру компании CASIO. После того, как температура окружающей среды повысится, сообщение «BATT» [Батарея] исчезнет с табло часов. Однако мы рекомендуем вам обратиться к дилеру компании CASIO в целях проверки батарей.



Руководство пользователя

Модуль №560

Информация о товаре

Наименование:	часы наручные электронные / электронно-механические кварцевые (муж./жен.)
Торговая марка:	CASIO
Фирма изготовитель:	CASIO COMPUTER Co.,Ltd. (КАСИО Компьютер Ко. Лимитед)
Адрес изготовителя:	6-2, Hon-machi 1-chome, Shibuya-ku, Tokyo 151-8543, Japan
Импортер:	ООО «Касио», 127055, Москва, ул. Суцневская, д.27, стр. 1, Россия
Страна-изготовитель:	
Гарантийный срок:	1 год
Адрес уполномоченной организации для принятия претензий:	указан в гарантийном талоне

Продукция соответствует ГОСТ 26270-98 (п.4.35)
Сертификат соответствия № РОСС.ИР. АЯ 46.Д00003

CASIO®

CASIO®

ПОКАЗАНИЯ ТАБЛО

Нажимайте кнопку «С» для перехода к другой функции часов. Далее представлено описание каждой функции.

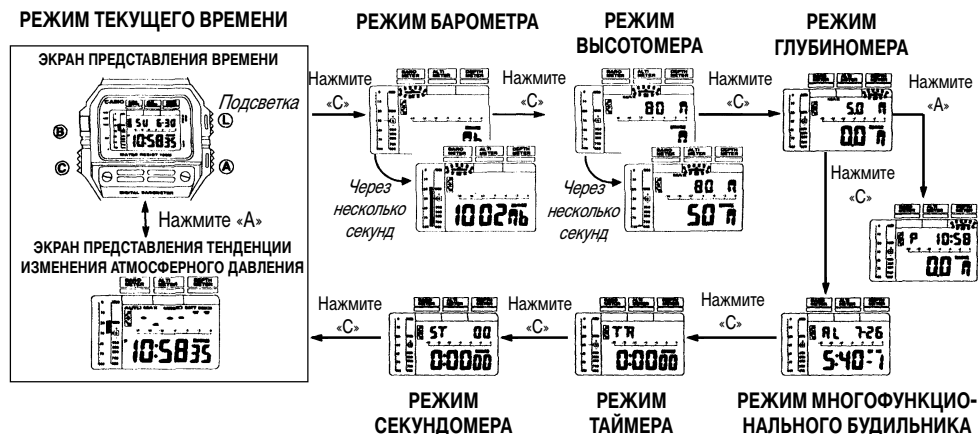

ИСПОЛЬЗОВАНИЕ РЕЖИМА ТЕКУЩЕГО ВРЕМЕНИ

В режиме текущего времени нажмите кнопку «А», чтобы выполнить переключение между экраном представления времени и экраном представления тенденции изменения атмосферного давления.

ЭКРАН ТЕКУЩЕГО ВРЕМЕНИ ЭКРАН ПРЕДСТАВЛЕНИЯ ТЕНДЕНЦИИ ИЗМЕНЕНИЯ АТМОСФЕРНОГО ДАВЛЕНИЯ

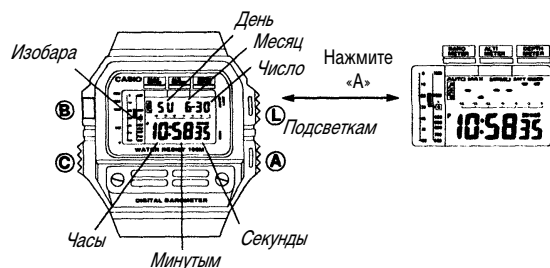

Сохранение в памяти максимального значения глубины, сигнал-сообщение о глубине

- Режим многофункционального будильника
3 сигнала будильника могут быть установлены независимо друг от друга четырьмя различными способами: ежедневные сигналы, ежемесячные сигналы, ежедневные сигналы в течение месяца, сигналы на определенную дату. Сигналы начала часа
 - Режим секундомера
Максимальный диапазон измерения: 23 часа 59 минут 59,99 секунд
Точность измерения: Одна сотая секунды
Режимы измерения: Чистое время, время с разделением, время 1-го и 2-го места
 - Режим таймера
Диапазон измерения: От 1 минуты до 24 часов
Точность измерения: Одна секунда
Функция повтора и автоповтора
- Питание: Две батареи на оксиде серебра (тип SR927W)
Срок службы: Около 2 лет для батарей типа SR927W
(из расчета использования подсветки в течение 1 секунды в день, ежедневного исполнения сигнала будильника в течение 20 секунд, 50 измерений высоты (по 2 часа) в год, измерения атмосферного давления в течение 1 минуты в день, 50 измерений глубины (по 1 часу) в год.

Точность измерений, выполняемых датчиком

	Фиксированная температура	Влияние переменной температуры	Комментарий
Барометр	± (разница атмосферных давлений x 4,5% + 3 миллибара) макс.	±9 миллибар на 10° C макс.	
Высотомер	±(разница высот x 4,5% + 30 м) макс.	±120 м на 10° C макс.	На основании величин "ISA" (Международная Стандартная Атмосфера)
Глубиномер	±(указанное на табло значение x 12,5% + 0,4 м) макс.	±0,2 м на 10° C макс.	Для морской воды (удельный вес 1,025)

* Эти значения гарантируются для температурного диапазона от 10°C до 40°C.

* Точность снижается при нанесении сильного удара либо по часам, либо по датчику, а также при слишком высоких и низких температурах.

МЕРЫ ПРЕДОСТОРОЖНОСТИ

Использование батарей, отличных от указанных в технических характеристиках, может привести к их разрушению и протеканию, что несет в себе опасность повреждения ваших часов. Примите во внимание следующие предостережения:

- Убедитесь в том, что полюса батарей обращены в правильном направлении.
- Используйте батареи только указанного типа.
- Никогда не следует использовать вместе старые и новые батареи.
- Никогда не оставляйте разряженные батареи в батарейном отсеке, поскольку они могут привести к сбоям в работе.
- Извлекайте батареи, если вы не пользуетесь часами в течение длительного времени.
- Меняйте батареи не реже одного раза в 2 года, вне зависимости от того, сколько времени вы пользовались часами.
- Никогда не пытайтесь перезарядить батареи, входящие в комплект поставки этих часов.
- Не следует подвергать батареи прямому воздействию тепла, допускать короткого замыкания их полюсов и пытаться разбирать их на части.
- Храните батареи в местах, недоступных маленьким детям. В случае проглатывания батареи немедленно обратитесь к врачу.

ПРИМЕЧАНИЕ: НЕВОЗМОЖНО повредить компоненты часов или нарушить их работу из-за неправильного нажатия кнопок. Если на часах появилась неожиданная информация, то это означает, что последовательность нажатия кнопок была неправильной. Прочтите это руководство и попробуйте еще раз.

ФУНКЦИЯ ПРЕДОТВРАЩЕНИЯ ОШИБКИ

Если проведение измерений станет невозможным из-за сбоев в работе датчика, плохого контакта, разряженности батареи или падения напряжения, связанного с очень низкой температурой, то изображение на табло будет меняться в соответствии с представленной ниже последовательностью.

* Разряд	Маркировка на корпусе	Брызги, дождь и т.п.	Плавание, мытье машины и т.п.	Плавание с трубкой под водой, ныряние и т.п.	Ныряние с аквалангом
I*	-	Нет	Нет	Нет	Нет
II	WATER RESISTANT	Да	Нет	Нет	Нет
III**	50 M WATER RESISTANT	Да	Да	Нет	Нет
IV***	100 M WATER RESISTANT	Да	Да	Да	Нет
V****	200 M WATER RESISTANT 300 M WATER RESISTANT	Да	Да	Да	Да

- * Эти часы не защищены от воды. Избегайте попадания любой влаги.
- ** Предостережение для этих моделей: 50 метров под водой; не нажимайте кнопки под водой.
- *** Допускается нажатие кнопок под водой (за исключением потайных кнопок). Если часы подверглись воздействию морской воды, то тщательно промойте их в пресной воде и вытрите насухо.
- **** Часы могут использоваться при погружении с аквалангом (за исключением таких глубин, при которых требуется гелиево-кислородная газовая смесь).
- Резиновая прокладка используется для защиты часов от попадания внутрь воды и пыли. Поскольку резина со временем портится, необходимо периодически менять прокладку (каждые 2 - 3 года).
 - В случае появления в часах влаги или конденсата, следует немедленно произвести их проверку. Попадание влаги внутрь корпуса часов может вызвать коррозию электронных схем.
 - Не подвергайте часы воздействию предельных температур.
 - Хотя часы рассчитаны на использование их в обычных условиях, тем не менее вы должны избегать грубого обращения с ними и не допускать их падения на твердые поверхности.
 - Не застегивайте ремешок слишком туго. Между вашим запястьем и ремешком должен проходить палец.
 - Для очистки часов и ремешка используйте сухую мягкую ткань, либо мягкую ткань, смоченную в растворе неагрессивного моющего средства. Никогда не пользуйтесь легко испаряющимися средствами (например такими, как бензин, растворители, распыляющиеся чистящие средства и т.п.).
 - Поверхности корпуса часов с золотым покрытием легко поддерживать в хорошем состоянии путем их регулярного протирания мягкой влажной тканью. Обесцвечивание может быть устранено при помощи моющих средств. Всегда храните ваши часы в сухом месте.
 - Избегайте попадания на часы бензина, чистящих растворителей, аэрозолей из распылителей, клеящих веществ, краски и т.п. Химические реакции, вызываемые этими материалами, приводят к разрушению прокладок, корпуса и полировки часов.
 - Особенностью некоторых моделей часов является наличие на их ремешке изображений, выполненных шелкографией. Будьте осторожны при чистке таких ремешков, чтобы не испортить эти рисунки.
Для часов с полимерными ремешками ...
 - Вы можете обнаружить белесое порошкообразное вещество на ремешке. Это вещество не вредно для вашей кожи или одежды и может быть легко удалено путем простого протирания куском ткани.

ТЕХНИЧЕСКИЕ ХАРАКТЕРИСТИКИ

Точность хода при нормальной температуре: ± 15 секунд в месяц

Табло:

- Режим текущего времени
Цифровое табло: Часы, минуты, индикация «До Полудня» / «После Полудня», месяц, число, день недели
Система представления времени: Переключение между 12-часовым и 24-часовым форматами
Календарная система: Автоматический календарь с установкой 28 дней на февраль
Экран представления тенденции изменения погоды
- Режим барометра
Диапазон измерений: от 610 миллибар до 1050 миллибар
Единица измерений: 1 миллибар
- Режим высотомера
Диапазон измерений: от -4,000 м до 4,000 м
Единица измерений: 5 м
Установка базисной высоты, сохранение в памяти максимального значения высоты, сигнал-сообщение о высоте
- Режим глубиномера
Диапазон измерений: от 0 м до 30 м
Единица измерений: 0,1 м (значения меньше одного метра округляются до 0)

Показания экрана представления тенденции изменения атмосферного давления

[ПРИМЕР] 3:00—6:00—9:00—P12:00—P3:00—P6:00—P9:00
Стабильно Падает Стабильно Стабильно Растет Растет

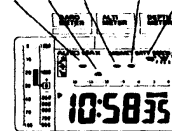

Мигающий указатель в правой части экрана обозначает последнее измеренное значение атмосферного давления.

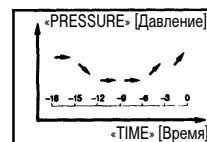

Шесть указателей на табло часов отражают тенденции изменения атмосферного давления: стабильное давление, повышение и понижение давления за последние 18 часов. Измерения производятся в течение трехчасовых интервалов времени каждый день, начиная с 12 часов дня. Однако если вы переместите ваши часы в другое место и при этом изменится высота местности над уровнем моря, то из-за изменения атмосферного давления результаты измерений могут оказаться неправильными.

Прогноз погоды

Экран представления тенденции изменения атмосферного давления поможет вам прогнозировать погоду.

Вы можете прогнозировать погоду просто для развлечения. Ваши часы CASIO сделают это занятие простым и увлекательным.

Как правило, повышение атмосферного давления (увеличение показаний барометра), означает ясную сухую и солнечную погоду.

Снижение атмосферного давления (уменьшение показаний барометра), означает дождливую погоду.

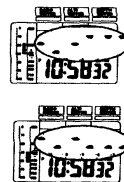

Разница между текущим / предыдущим результатами измерений

Изобары

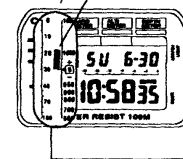

Изобары показывают разницу между текущим и предыдущим результатами измерений, помогая вам тем самым установить тенденцию изменения атмосферного давления.

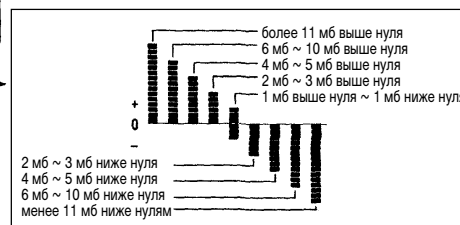

ИСПОЛЬЗОВАНИЕ БАРОМЕТРА

В режиме текущего времени нажмите кнопку «С», чтобы перейти в режим барометра. Через несколько секунд на табло будет выведено значение атмосферного давления. В течение первых пяти минут атмосферное давление измеряется каждые девять секунд. После этого оно измеряется каждую минуту. Значения атмосферного давления выводятся на табло с шагом один миллибар в диапазоне от 610 до 1050 миллибар. Нажмите кнопку «А», чтобы выполнить измерение атмосферного давления.

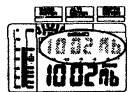
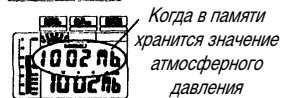
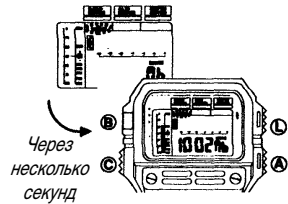

- * Если в течение примерно часа вы не выполните ни одной операции, то часы автоматически вернуться в режим текущего времени.
- * Если измеренное значение атмосферного давления превышает возможный диапазон измерений, то на табло выводится индикатор «FULL» [Превышение].

СОХРАНЕНИЕ В ПАМЯТИ ЗНАЧЕНИЙ АТМОСФЕРНОГО ДАВЛЕНИЯ

В памяти часов может храниться значение атмосферного давления.

Занесение в память значений давления

Нажмите кнопку «L», чтобы сохранить в памяти текущее значение атмосферного давления. Если в памяти часов уже хранится какое-либо значение атмосферного давления, то перед занесением в память нового значения старое необходимо стереть.

Удаление хранящегося в памяти атмосферного давления

На несколько секунд нажмите кнопку «L». Хранящееся в памяти значение атмосферного давления быстро мелькнет на табло часов, а затем будет стерто из памяти.

УСТАНОВКА БАЗИСНОГО АТМОСФЕРНОГО ДАВЛЕНИЯ

Базисное атмосферное давление было установлено на заводе-изготовителе. Никакой другой регулировки не требуется.

ПРЕДУПРЕЖДЕНИЕ. Если базисное атмосферное давление будет неправильным, результаты измерений окажутся неточными. Барометр этих часов необходимо отрегулировать при помощи точного барометра.

Установите базисное атмосферное давление следующим образом:

- 1) В режиме барометра, удерживая в нажатом состоянии кнопку «В», на несколько секунд нажмите кнопку «С». Изображение на табло начнет мигать.
- 2) При каждом нажатии кнопки «А» («L») мигающее значение атмосферного давления увеличивается (уменьшается) на один миллибар. Удерживая любую из этих кнопок в нажатом положении, вы можете изменять показания на более высокой скорости.
- 3) Нажмите кнопку «В», чтобы завершить установку.

Если в течение нескольких минут вы не выполните ни одной операции, то часы автоматически вернуться в исходный режим барометра.

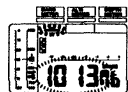

- 4) При каждом нажатии кнопки «L» производится выбор функции автоматического повтора (на табло светится индикатор «АУТО» [Автоповтор]) или функции повтора.
 - 5) Нажмите кнопку «В», чтобы завершить установку.
- * Если в течение нескольких минут вы не выполните ни одной операции, то часы автоматически вернуться в исходный режим таймера.

ФУНКЦИЯ ПОВТОРА

При включенной функции повтора после того, как счетчик таймера достигнет нуля, восстановится ранее заданное время.

ФУНКЦИЯ АВТОПОВТОРА

* При включенной функции автоповтора после того, как счетчик таймера достигнет нуля, ранее заданное время восстановится и начнется обратный отсчет времени.

ИСПОЛЬЗОВАНИЕ СЕКУНДОМЕРА

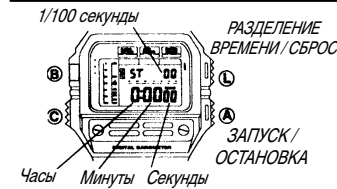

Операции запуска / остановки и разделения времени / переустановки секундомера подтверждаются исполнением звукового сигнала. Общий интервал измеряемого времени составляет 23 часа 59 минут 59,99 секунд. Для измерения более продолжительных интервалов времени выполните переустановку, а затем снова запустите секундомер.

а) Измерение чистого времени



б) Измерение разделенного времени

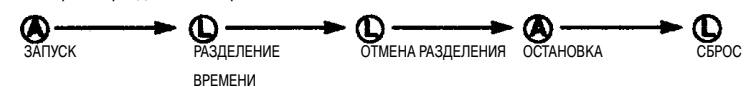

в) Фиксирование времени 1-го и 2-го места

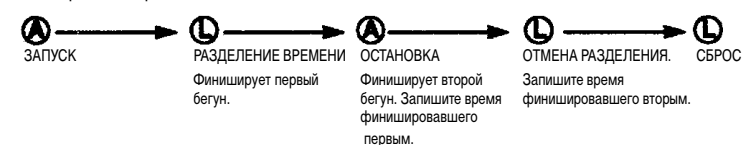

УХОД ЗА ВАШИМИ ЧАСАМИ

- Срок службы батареи отсчитывается с момента ее установки на заводе. При первых признаках недостаточности питания (при отсутствии подсветки или нечеткости изображения) необходимо заменить батарею у дилера или дистрибьютора компании «CASIO».
- Эти часы содержат прецизионные электронные схемы. Никогда не пытайтесь вскрыть корпус часов или снять заднюю крышку.
- Часы классифицируются по разрядам (с I по V разряд) в соответствии со степенью их защищенности от воды. Уточните разряд ваших часов с помощью приведенной ниже таблицы, чтобы определить правила их использования.

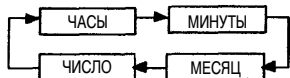
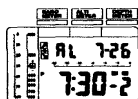

Установка звуковых сигналов производится следующим образом.

- 1) Нажмите кнопку «А» в режиме звуковых сигналов, чтобы задать номер звукового сигнала (N 1, 2 или 3).
 - 2) Нажмите кнопку «В», чтобы установить время и дату подачи звукового сигнала. При каждом нажатии кнопки «А» числовые значения увеличиваются на единицу. Удерживание этой кнопки в нажатом состоянии позволяет изменять числовые значения на более высокой скорости.
 - 3) Нажмите кнопку «С», чтобы перевести мигание цифр от одного разряда к другому. Мигание цифр означает, что они могут быть вами изменены. Установите часы, минуты, месяц и число.
 - 4) Нажмите кнопку «В», чтобы завершить установку.
- * Если в течение нескольких минут вы не выполните ни одной операции, часы автоматически вернуться в исходный режим звуковых сигналов.

Подключение и отключение установок звуковых сигналов начала часа / сигналов будильника

Нажмите кнопку «А» в режиме звуковых сигналов, чтобы выбрать номер сигнала (N 1, 2, 3) или задать сигнал начала часа.

Для того, чтобы подключить (■) или отключить (нет индикатора) установку любого звукового сигнала, нажмите кнопку «L». Нажатие кнопки «L» позволяет также подключить (■) или отключить (нет индикатора) установку сигнала начала часа.

* Если отсчет времени ведется в 24-часовом формате представления времени, то время подачи звуковых сигналов выводится на табло также в 24-часовом формате.

4 ТИПА ЗВУКОВЫХ СИГНАЛОВ

Ежедневная подача сигнала	AL ---	Месяц и число не	Звуковые сигналы раздаются ежедневно в устанавливаемое заранее заданное время.
Ежемесячная подача сигнала	AL -- 10	Устанавливается только число.	Звуковые сигналы раздаются один раз в месяц определенного числа в заданное время.
Подача сигнала в течение месяца	AL 12---	Устанавливается только месяц.	Звуковые сигналы раздаются ежедневно в течение установленного месяца в заданное время.
Подача сигнала при наступлении определенной даты	AL 12-10	Устанавливается число и месяц.	Звуковой сигнал раздается установленного числа определенного месяца в заданное время.

ИСПОЛЬЗОВАНИЕ ТАЙМЕРА

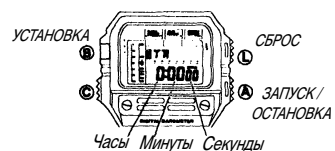

Время обратного отсчета может быть задано в пределах от 1 минуты до 24 часов (на табло представлено 0:00 00). Операции запуска / остановки таймера выполняются путем нажатия кнопки «А» и подтверждаются звуковым сигналом. Для того, чтобы выйти из режима таймера, нажмите кнопку «L» после остановки работы таймера. Как только счетчик таймера достигнет нуля, раздастся звуковой сигнал, который будет продолжаться в течение 10 секунд, если не будет нажата ни одна из кнопок.

Установка времени таймера

- 1) В режиме таймера нажмите кнопку «В», чтобы установить время.
- 2) При каждом нажатии кнопки «С» мигание цифр переводится из одного разряда в другой. Установите значения часов и минут.
- 3) При каждом нажатии кнопки «А» значение мигающих цифр увеличивается на единицу. Удерживая эту кнопку в нажатом положении, вы можете изменять показания на более высокой скорости.

ИСПОЛЬЗОВАНИЕ ВЫСОТОМЕРА



Это устройство имеет функцию измерения относительной высоты. Оно определяет вариации атмосферного давления, используя встроенный датчик измерения атмосферного давления. Затем измеренные вариации * атмосферного давления преобразуются в значения высоты в соответствии с величинами «ISA» (Международная Стандартная Атмосфера).

* Разница между измеренными значениями атмосферного давления для заданной установки базисной высоты и фактической точкой измерения.

Дважды нажмите кнопку «С» в режиме текущего времени, чтобы перейти в режим высотомера. Через несколько секунд на табло будет выведено измеренное значение высоты. В течение первых пяти минут высота измеряется каждые девять секунд. После этого высота измеряется каждую минуту. Значения высоты выводятся на табло с шагом пять метров в диапазоне от -4,000 до +4,000 метров.

Нажмите кнопку «А», чтобы выполнить измерение высоты.

Установка базисной высоты



Установка сигнала-сообщения о высоте



УСТАНОВКА БАЗИСНОЙ ВЫСОТЫ

Сигнал-сообщение о высоте звучит в течение пяти секунд при достижении заданной высоты. Задайте установку следующим образом.

- 1) Нажмите кнопку «В», чтобы на табло начало мигать изображение.
- 2) При необходимости нажмите кнопку «С», чтобы перейти в режим установки сигнала-сообщения о высоте (из режима установки базисной высоты).
- 3) При каждом нажатии кнопки «А» («L») мигающее значение высоты увеличивается (уменьшается) на 5 метров. Для быстрого изменения значения удержите кнопку нажатой.
- 4) Нажмите кнопку «В», чтобы завершить установку. Базисную высоту можно установить в диапазоне от 0 до +4,000 метров.

* Если в течение нескольких минут вы не выполните ни одной операции, то часы автоматически вернуться в режим высотомера.

ВНИМАНИЕ. Эта установка должна быть выполнена с высокой степенью точности, поскольку она представляет собой базисное значение для всех расчетов высоты, выполняемых высотомером ваших часов. Для установки или переустановки базисной высоты используйте точный высотомер.* Для того, чтобы прервать исполнение сигнала-сообщения о высоте, когда он начнет звучать, нажмите любую кнопку.

Установка базисной высоты



УСТАНОВКА ЗНАЧЕНИЯ ВЫСОТЫ ДЛЯ ПОДАЧИ СИГНАЛА-СООБЩЕНИЯ

Сигнал-сообщение о высоте звучит в течение пяти секунд при достижении заданной высоты. Задайте установку следующим образом.

- 1) Нажмите кнопку «В», чтобы на табло начало мигать изображение.
- 2) При необходимости нажмите кнопку «С», чтобы перейти в режим установки сигнала-сообщения о высоте (из режима установки базисной высоты).
- 3) При каждом нажатии кнопки «А» («L») мигающее значение высоты увеличивается (уменьшается) на 5 метров. Для быстрого изменения значения удержите кнопку нажатой.

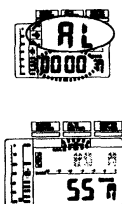

- 4) Нажмите кнопку «В», чтобы завершить установку.
- * Для того, чтобы прервать исполнение сигнала-сообщения о высоте, когда он начнет звучать, нажмите любую кнопку.
 - * Для того, чтобы отменить подачу сигнала-сообщения о высоте, одновременно нажмите кнопки «А» и «L». Для того, чтобы вновь активизировать эту функцию, выполните процедуру, описанную в разделе «Установка значения высоты для подачи сигнала-сообщения».

СОХРАНЕНИЕ В ПАМЯТИ МАКСИМАЛЬНОГО ЗНАЧЕНИЯ ВЫСОТЫ

Максимальное измеренное высотомером значение автоматически сохраняется в памяти часов. Для того, чтобы очистить память часов и освободить место для записи нового максимального значения, на несколько секунд нажмите кнопку «L».

Если измеренное значение высоты превышает возможный диапазон измерений, то на табло выводится индикатор «FULL» [Превышение].

В памяти часов сохраняются только положительные (+) значения высоты. Таким образом, если часы постоянно получают отрицательные (-) значения высоты, то на табло не выводится максимального значения.

РАБОТА ЧАСОВ В РЕЖИМЕ ГЛУБИНОМЕРА



Крошечный датчик, встроенный в эти часы, определяет вариации* давления воды. Затем измеренные вариации давления воды преобразуются в значения глубины, которые и выводятся на табло ваших часов. Датчик предназначен для использования в соленой воде. Для пресной воды фактическая глубина может быть получена путем умножения представленного на табло значения на 1,025.

- * Вариация - это разница между измеренными значениями давления воды на уровне моря и в фактической точке измерений (на глубине).
- * Если в течение часа вы не выполните ни одной операции, то часы автоматически вернуться в режим текущего времени.
- * Если измеренное значение глубины превышает возможный диапазон измерений, то на табло выводится индикатор «FULL» [Превышение].

В режиме текущего времени три раза нажмите кнопку «С», чтобы перейти в режим глубиномера. Глубина измеряется каждые три секунды. Значения глубины выводятся на табло с шагом 0,1 метра в диапазоне от 0 до 30 метров. Значения меньше одного метра округляются до 0.

ВНИМАНИЕ

- Поскольку эти часы могут выдерживать давление воды не более 10 атмосфер, то нельзя пользоваться ими, занимаясь такими видами спорта, как погружение с аквалангом.
- Войдя в режим глубиномера, выполняйте переустановку значения глубины на ноль. Для того, чтобы это сделать, одновременно нажмите кнопки «А» и «L».
- Во время выполнения измерений в режиме глубиномера кнопка «С» не функционирует. Для того, чтобы перейти в другой режим, необходимо обнулить показания глубины.

УСТАНОВКА СИГНАЛА-СООБЩЕНИЯ О ГЛУБИНЕ



Звуковые сигналы-сообщения о глубине раздаются в течение примерно 5 секунд при достижении ранее установленного значения глубины (заданного для подачи сигнала-сообщения).

- 1) Нажмите кнопку «В», чтобы на табло начало мигать изображение.
- 2) При каждом нажатии кнопки «А» (или «L») мигающее значение глубины увеличивается (или уменьшается) на 1 метр. Удерживая любую из этих кнопок в нажатом

положении, вы можете изменять показания на более высокой скорости.

- 3) Нажмите кнопку «В», чтобы завершить установку.

СОХРАНЕНИЕ В ПАМЯТИ МАКСИМАЛЬНОГО ЗНАЧЕНИЯ ГЛУБИНЫ

Эта функция сохраняет в памяти максимальное измеренное часами значение глубины. Для того, чтобы вывести в верхнюю часть табло сохраненное в памяти максимальное значение глубины, в режиме глубиномера нажмите кнопку «А».

Максимальное значение глубины автоматически стирается из памяти, только когда вы ныряете на глубину более одного метра. При этом часы измеряют новое максимальное значение достигнутой вами глубины.

ПЕРЕКЛЮЧЕНИЕ МЕЖДУ ЭКРАНОМ ПРЕДСТАВЛЕНИЯ МАКСИМАЛЬНОЙ ГЛУБИНЫ И ЭКРАНОМ ПРЕДСТАВЛЕНИЯ ВРЕМЕНИ

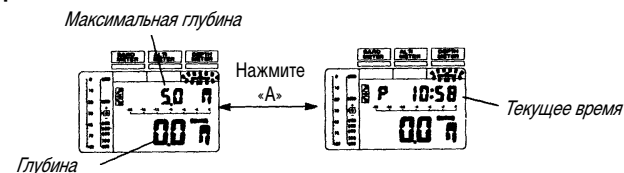

УСТАНОВКА ВРЕМЕНИ И ДАТЫ

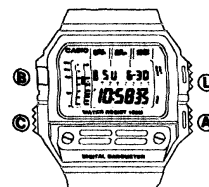

- 1) В режиме текущего времени нажмите кнопку «В», чтобы установить время.
- 2) По сигналу точного времени нажмите кнопку «А», чтобы откорректировать показания секунд.
- 3) Нажмите кнопку «С», чтобы перевести мигание цифр в следующий разряд согласно представленной ниже последовательности.

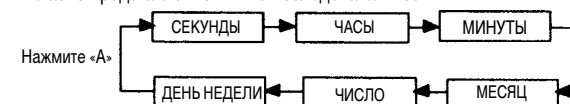

Нажмите кнопку «L», чтобы выполнить переключение между 12-часовым и 24-часовым форматами представления времени.

- 4) При каждом нажатии кнопки «А» значение мигающих цифр увеличивается на единицу. Удерживая эту кнопку в нажатом положении, вы можете изменять показания на более высокой скорости.
- 5) Нажмите кнопку «В», чтобы завершить установку.

Если в течение нескольких минут вы не выполните ни одной операции, то часы автоматически вернуться в исходный режим текущего времени.

ИСПОЛЬЗОВАНИЕ МНОГОФУНКЦИОНАЛЬНОГО БУДИЛЬНИКА

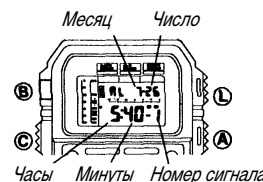

Три звуковых сигнала будильника могут быть установлены независимо друг от друга 4 различными способами, в соответствии с которыми сигналы исполняются ежедневно, ежемесячно, ежедневно в течение 1 месяца, либо при наступлении конкретной даты. Звуковые сигналы раздаются в заданное время и звучат в течение 20 секунд, если подключена установка этого сигнала. Для прекращения звучания сигнала нажмите любую кнопку часов. Звуковые сигналы раздаются в начале каждого часа, если подключен сигнал начала часа.

Демонстрационное исполнение сигнала
Нажмите кнопку «А» в режиме звуковых сигналов и держите ее в нажатом состоянии, чтобы прослушать звуковой сигнал.